



SAĞLIK, KÜLTÜR VE SPOR DAİRE BAŞKANLIĞI

40. SPOR ŞÖLENİ

09 Mart - 22 Nisan 2020



Futbol | Basketbol | Voleybol | Minyatür Futbol

Masa Tenisi | Satranç | Hentbol | Tenis

KARADENİZ TEKNİK ÜNİVERSİTESİ

SANTRAL : + 90 462 377 30 00
FAX : + 90 462 325 32 02
61080 – TRABZON
E-MAİL : information@ktu.edu.tr

ORGANİZASYON

SAĞLIK, KÜLTÜR VE SPOR DAİRESİ BAŞKANLIĞI

DAİRE BAŞKANI : 0 462 377 20 05
SPOR ŞUBE MDL. : 0 462 377 24 30
FAX : 0 462 325 31 61
E-MAİL : medikososyal@ktu.edu.tr



*Spor bir insanın
her durumunda
farklı olmanın sağlar.*

K. Atatürk



Bu yıl düzenleyeceğimiz 40. Spor Şöleni 09 Mart-22 Nisan 2020 tarihleri arasında gerçekleşecektir. Bu spor şöleninde 8 branşta 139 takımın katılımıyla 133 müsabaka yapılacaktır. Bu turnuvada 2000'e yakın öğrenci ve personel yarışacaktır. Müsabakalar Üniversitemiz öğrencilerinin ve personelinin dersler ve mesaieleri dışındaki zamanlarını en iyi şekilde değerlendirecekleri sosyal bir aktivitedir.

Sporun amacı, vücudu sağlıklı ve zihinde tutmak, psikolojik rahatlamak, serbest zamanını doğru biçimde kullanmak ve özgüven kazanmaktır. Spor şölenine katkı yapan sporculara, özverili çalışmalarda bulunan yöneticilere ve çalışanlara başarılar diler, sevgi ve saygılar sunarım.

**Prof. Dr. Süleyman BAYKAL
REKTÖR**



Prof. Dr. Süleyman BAYKAL

Rektör



Prof. Dr. Hikmet ÖKSÜZ

Rektör Yardımcısı



Prof. Dr. Asım ÖREM

Rektör Yardımcısı



Prof. Dr. Halil İbrahim OKUMUŞ

Rektör Yardımcısı

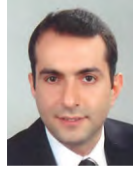

Prof. Dr. Bünyamin ER

Genel Sekreter Vekili

KARADENİZ TEKNİK ÜNİVERSİTESİ

KARADENİZ TEKNİK ÜNİVERSİTESİ

SPOR BİRLİĞİ YÖNETİM KURULU

KURULDAKİ GÖREVİ

BAŞKAN

BAŞKAN YARDIMCISI

ÜYE

ÜYE

ÜYE

ÜYE

ADI VE SOYADI

Prof. Dr. Hikmet ÖKSÜZ

Hacer SAKA

Öğr. Gör.Dr. Fatih KIRKBİR

Ekrem ÖZDEMİR

Haydar BAYRAK

İsmail Hakkı ŞAHİN

ASIL GÖREVİ

Rektör Yardımcısı

Daire Başkanı

Beden Eğitimi Bölümü Başkanı

Şube Müdürü

Mühendis

Tekniker

BRANŞ SIRALAMASI

FUTBOL

Haydar BAYRAK

Hakan KIRKBİR

MİNYATÜRFUTBOL

Haydar BAYRAK

İ.Hakkı ŞAHİN

BASKETBOL

Tuğrul BİLGE

Ceyhun UZUNER

HENTBOL

Murat MEMİŞ

VOLEYBOL

İ.Hakkı ŞAHİN

MASATENİSİ

Hakan KIRKBİR

Ayhan AKBULUT

SATRANÇ

Hakan KIRKBİR

Murat MEMİŞ

TENİS

Öğr. Gör.Dr. Fatih KIRKBİR

KARADENİZ TEKNİK ÜNİVERSİTESİ

40. SPOR ŞÖLENİ GENEL HÜKÜMLERİ

- 1- Geçen sezonun ilk dördü seri başı olmak şartıyla, fikstürler eliminasyon sistemine göre yapılacaktır.
- 2- 40. Spor Şöleni 09 Mart-22 Nisan 2020 tarihleri arasında yapılacaktır. Müsabakalar eleme ve tek devreli lig usulüne göre oynatılacaktır.
- 3- Öğrenci futbol maçları, 40'ar dakikalık iki devre halinde oynanır. Eleme müsabakalarında beraberlik halinde direkt penaltı atışlarına başvurulur. Minyatür futbol müsabakaları 25'er dakikalık iki devre halinde oynanır. Eleme müsabakalarında beraberlik halinde direkt penaltı atışlarına başvurulur. Futbol müsabakalarında her türlü beraberlik halinde eşitliği bozmak için 5 (beş)'er penaltı vuruşu yapılacaktır. Süper lig müsabakalarında berabere biten her maç sonunda 5 (beş)'er penaltı vuruşu yapılacaktır.
- 4- Futbol müsabakalarında ilk devre veya devre arasında 2 oyuncu değiştirmek kaydıyla oyuncu değişikliği 5 oyuncuya çıkarılmıştır.
- 5- Centilmenliğe aykırı hareketten dolayı kırmızı kart gören ve ihraç edilen sporcu, spor şöleni müsabakaları sonuna kadar hiçbir branşta oynayamaz. Ancak, futbolda bariz gol şansından dolayı ikinci ihtardan kırmızı kart ile oyundan ihraç edilen oyuncu takip eden müsabakada cezasını doldurduktan sonra turnuvaya devam eder. (Ancak, hakem raporunda bariz gol şansını engellemekten direkt kırmızı kartla ihraç edilen oyuncu 1 (bir) maç ceza alarak rakibine karşı sert hareketten dolayı ihraç edilen oyuncu ise müsabakanın hakem ve gözlemci raporları dikkate alınarak tertip komitesinin raporları incelemesi sonucu vereceği karar doğrultusunda turnuvaya devam edip, etmeyeceği netleştirilir.
- 6- Lisansüstü öğrencileri öğrenci kategorisinde, Lisansüstü öğrencisi olup da araştırma görevlisi kadrosunda olanlar personel kategorisinde oynayacaktır.
- 7- Müsabakadan önce görevli spor temsilcisi, karşılaşmalara katılacak takımların Dekanlık/Yüksekokul Müdürlüklerince onaylı sporcu listesini organizasyon komitesine verecektir. Müsabakalarda kaçak oyuncu oynatıldığı tespit edildiğinde, ilgililer hakkında cezai müeyyideler işleme konulacaktır. İtirazlar müsabaka öncesinde her iki tarafın verdiği listelerin arkası idareciler tarafından imzalanarak yapılacaktır.
- 8- Müsabaka saatinde hazır bulunmayan, başlarında sorumlu spor temsilcisi olmayan takımlar hükmen yenik sayılacaktır.
- 9- Müsabakalara katılan sporcular, her müsabaka için 2019-2020 Eğitim-Öğretim yılına ait kimlik kartlarını veya personel kimlik kartlarını yanlarında bulunduracaklardır. Öğrenci İşleri Yönetmeliğinin 25.maddesi esas alınarak mezun öğrenci uygulaması yapılacaktır. Ayrıca fakültelerde 7 yıl, Tıp Fakültesinde 10 yıl, Meslek Yüksekokullarında 4 yıl kaydı tamamlayanlar aktif öğrenci bile olsalar Spor Şöleninde yer alamayacaktır.
- 10- İlgili branşlar kendi müsabaka yönetmeliklerine göre (yukarıdaki değişiklikler hariç) yönetilecektir. Minyatür futbolda, müsabaka listesinde yazılı sporcuların oyun alanına girişlerinde oyuncu değişikliği sınırlaması olmayacaktır.
- 11- Minyatür futbol personel müsabakalarında son 4'e kalan takımlar tek devreli lig usulüne göre oynayacaktır.
- 12- Profesyonel lisanslı sporcular spor şöleni müsabakalarında oynayacaktır. Ancak futbol takımlarının maç kadrolarında en fazla 2 (iki) profesyonel futbolcu yer alacaktır. (Oyun alanında iki profesyonel varsa yedeklere profesyonel yazılmayacaktır.
- 13- 40. Spor Şölenine personel salon futbolu müsabakaları eklenmiştir.
- 14- 40. Spor Şöleninde futbol müsabakalarında final maçı veteranlar (eski mezunlar-mensuplar) önünde oynanacaktır.
- 15- Müsabakaların ertelenmesinde zorlayıcı sebeplerin takdiri Spor Birliği Yönetim Kuruluna aittir.
- 16- Hazırlık okuyan öğrenciler, sadece Yabancı Diller Yüksekokulunu temsilen Spor Şöleninde yer alacaktır.
- 17- Toplu ödül töreni yapılmayacaktır. Sonucu alınan branşların oynandığı gün kupaları kazanan takımlara verilecektir.

**KARADENİZ TEKNİK ÜNİVERSİTESİ 2019-2020 EĞİTİM-ÖĞRETİM YILI 40. SPOR ŞÖLENİNE KATILAN
FAKÜLTELER VE YÜKSEKOKULLARIN TAKIM SAYILARI, BRANŞLARI VE KATEGORİLERİNİ GÖSTEREN ÇİZELGEDİR**

BRANŞ VE KATEGORİLER		FUTBOL	BASKETBOL	HENTBOL	MASATENİSİ			MİNİYATÜR FUTBOL		SATRAÇ		TENİS			VOLEYBOL	
		ERKEK ÖĞRENCİ	ERKEK ÖĞRENCİ	ERKEK ÖĞRENCİ	ERKEK ÖĞRENCİ	KIZ ÖĞRENCİ	PERSONEL	MİNİYATÜR FUTBOL PERSONEL	SALON FUTBOLU PERSONEL	ERKEK ÖĞRENCİ	KIZ ÖĞRENCİ	ERKEK ÖĞRENCİ	KIZ ÖĞRENCİ	PERSONEL	ERKEK ÖĞRENCİ	KIZ ÖĞRENCİ
1	REKTÖRLÜK															
2	FEN FAK.															
3	İKT.İD. BİL.FAK.															
4	MÜHENDİSLİK FAK.															
5	MİMARLIK FAK.															
6	ORMAN FAK.															
7	TIP FAK.															
8	SÜRMENE DEN.BİL.FAK.															
9	EDEBİYAT FAK.															
10	OF TEKNOLOJİ FAK.															
11	SAĞ.BİL.FAK.															
12	DİŞ HEKİMLİĞİ FAK.															
13	ECZACILIK FAK.															
14	YABANCI DİLLER YO															
15	TRABZON MYO															
16	ARSİN MYO															
17	SÜRMENE A.KANCA MYO															
18	SAĞLIK HİZMETLERİ MYO															
19	MAÇKA MYO															
	TAKIM SAYISI	15	13	6	10	6	5	11	9	11	10	10	8	6	12	9
	MAÇ SAYISI	15	13	6	9	5	5	11	9	10	9	10	8	6	12	9
	TOPLAM MAÇ SAYISI	15	13	6	19			20		19		24			21	

FEÖ	: Futbol Erkek Öğrenci	:15 takım eliminasyon sistemine göre 15 müsabaka oynayacaktır.
BEÖ	: Basketbol Erkek Öğrenci	:13 takım eliminasyon sistemine göre 13 müsabaka oynayacaktır.
HEÖ	: Hentbol Erkek Öğrenci	:6 takım eliminasyon sistemine göre 6 müsabaka oynayacaktır.
MTP	: Masa Tenis Personel	:Eleme usulü
MTEÖ	: Masa Tenisi Erkek Öğrenci	:Eleme usulü
MTEÖ	: Masa Tenisi Kız Öğrenci	:Eleme usulü
MFP	: Minyatür Futbol Personel	:11 takım eliminasyon sistemine göre 7 müsabaka oynayacaktır. Son 4 takım tek devreli lig sistemine göre 6 müsabaka; toplamda 13 müsabaka oynanacaktır.
SFP	: Salon Futbolu Personel	:Salon futbolunda 8 takım eliminasyon sistemine göre 8 müsabaka oynayacaktır.
VEÖ	: Voleybol Erkek Öğrenciler	:12 takım eliminasyon sistemine göre 12 müsabaka oynayacaktır.
VKÖ	: Voleybol Kız Öğrenciler	:9 takım eliminasyon sistemine göre 9 müsabaka oynayacaktır.
SEÖ	: Satranç Erkek Öğrenci	:Yarışmalar ferdi İsviçre sistemine göre 7 tur üzerinden yapılacak, bir saat hızlı satranç kuralları uygulanacaktır.
SKÖ	: Satranç Kız Öğrenci	:Yarışmalar ferdi İsviçre sistemine göre 7 tur üzerinden yapılacak, bir saat hızlı satranç kuralları uygulanacaktır.
TTEÖ	:Tenis Tek Erkekler Öğrenci	:Yarışmalar ferdi olarak tek eliminasyon sistemine göre oynanacaktır.
TTEÖ	:Tenis Tek Bayanlar Öğrenci	:Yarışmalar ferdi olarak tek eliminasyon sistemine göre oynanacaktır.
TTEÖ	:Tenis Tek Erkekler Personel	:Yarışmalar ferdi olarak tek eliminasyon sistemine göre oynanacaktır.
TTEÖ	:Tenis Çift Erkekler Personel	:Yarışmalar ferdi olarak tek eliminasyon sistemine göre oynanacaktır.

EG : Eleme Grubu

FG: FinalGrubu

YF : Yarı Final



SPOR BİRLİĞİ YÖNETİM KURULU TOPLANTISINDAN KARELER



KARADENİZ TEKNİK ÜNİVERSİTESİ

40. SPOR ŞÖLENİ

MÜSABAKA FİKSTÜRÜ

09 MART - 22 NİSAN 2020

<u>TARİH VE GÜNLER</u>	<u>SAAT</u>	<u>KODU</u>	<u>MAÇ NO</u>	<u>TAKIMLARIN ADLARI</u>	<u>SONUÇ</u>
09 Mart 2020 Pazartesi	12.00	MFP	1	Trabzon MYO-Fen Fak.	
	12.00	FEÖ	1	A.Kanca MYO-Orman fak.	
	17.00	BEÖ	1	Fen Fak.-Mimarlık Fak.	
	12.00	BEÖ	2	Sürmene Deniz Bil.Fak-Edebiyat Fak.	
10 Mart 2020 Salı	12.00	MFP	2	Mimarlık Fak.-İİBF	
	12.00	BEÖ	3	Diş Hek.Fak.-Eczacılık Fak.	
	17.00	BEÖ	4	Orman Fak.-Yabancı Diller YO.	
11 Mart 2020 Çarşamba	12.00	MFP	3	Edebiyat Fak.-Orman Fak.	
	12.00	FEÖ	2	Sağlık Hizmetleri MYO-Tıp Fak.	
	12.00	BEÖ	5	A.Kanca MYO-Of Teknoloji Fak.	
	17.00	BEÖ	6	Mühendislik Fak.-1.Maç Galibi	
12 Mart 2020 Perşembe	12.00	MFP	4	Diş Hek.Fak.-A.Kanca MYO	
	12.00	VEÖ	1	Mimarlık Fak.-Tıp Fak.	
	17.00	VEÖ	2	Sürmene Den.Bil.Fak.-Edebiyat Fak.	
13 Mart 2020 Cuma	16.00	FEÖ	3	Trabzon MYO-Yabancı Diler MYO	
	17.00	HEÖ	1	Mimarlık Fak.-Orman Fak.	
	18.00	HEÖ	2	Sağlık Hizmetleri MYO-Diş Hek.Fak.	
16 Mart 2020 Pazartesi	12.00	MFP	5	1.Maç Galibi-2.Maç Galibi	
	12.00	FEÖ	4	Eczacılık Fak.-Edebiyat Fak.	
	12.00	VKÖ	1	Mühendislik Fak.-Mimarlık Fak.	
	17.00	VKÖ	2	Tıp Fak.-İİBF	

<u>TARİH VE GÜNLER</u>	<u>SAAT</u>	<u>KODU</u>	<u>MAÇ NO</u>	<u>TAKIMLARIN ADLARI</u>	<u>SONUÇ</u>
17 Mart 2020 Salı	12.00	MFP	6	Mühendislik Fak.-3.Maç Galibi	
	12.00	VEÖ	3	Of Teknoloji Fak.-Orman Fak.	
	17.00	VEÖ	4	Sağlık Bil.Fak.Diş Hek.Fak.	
18 Mart 2020 Çarşamba	12.00	MFP	7	Rektörlük-4.Maç Galibi	
	12.00	FEÖ	5	Diş Hek.Fak.-Fen Fak.	
	12.00	BEÖ	7	İİBF-2.Maç Galibi	
	17.00	BEÖ	8	3.Maç Galibi-4.Maç Galibi	
19 Mart 2020 Perşembe	12.00	MFP	1	AxB	
	17.00	BEÖ	9	Tıp Fak.-5.Maç Galibi	
20 Mart 2020 Cuma	16.00	FEÖ	7	Sağlık Bil.Fak.-Mühendislik Fak.	
	17.00	HEÖ	3	İİBF-1.Maç Galibi	
	18.00	HEÖ	4	Tıp Fak.-2.Maç Galibi	
23 Mart 2020 Pazartesi	12.00	MFP	2	CxD	
	12.00	FEÖ	6	Of Teknoloji Fak.-Mimarlık Fak.	
	12.00	BEÖ	10	6.Maç Galibi-7.Maç Galibi	
	17.00	BEÖ	11	8.Maç Galibi-9.Maç Galibi	
24 Mart 2020 Salı	12.00	MFP	3	DxB	
	12.00	VKÖ	3	Sağlık Bil.Fak.-Diş Hek.Fak.	
	17.00	VKÖ	4	Eczacılık Fak.-Sağlık Hizmetleri MYO	
25 Mart 2020 Çarşamba	12.00	FEÖ	8	İİBF-1.Maç Galibi	
	12.00	VEÖ	5	A.Kanca MYO-Sağlık Hizmetleri MYO	
	12.00	MFP	4	AxC	
	17.00	VEÖ	6	İİBF-1.Maç Galibi	

<u>TARİH VE GÜNLER</u>	<u>SAAT</u>	<u>KODU</u>	<u>MAÇ NO</u>	<u>TAKIMLARIN ADLARI</u>	<u>SONUÇ</u>
26 Mart 2020 Perşembe	12.00	VKÖ	5	Edebiyat Fak.-1.Maç Galibi	
	17.00	VKÖ	6	3.Maç Galibi-4.Maç Galibi	
27 Mart 2020 Cuma	16.00	FEÖ	9	2.Maç Galibi-3.Maç Galibi	
	17.00	HEÖ	5	Mağluplar-(3x4 Maçı)	
	18.00	HEÖ	6	Galipler-(1x2 Maçı) FİNAL	
28 Mart 2020 Cumartesi	09.00		SATRANÇ MÜSABAKALARI (ERKEKLER-BAYANLAR-PERSONEL)		
29 Mart 2020 Pazar	09.00		SATRANÇ MÜSABAKALARI (ERKEKLER-BAYANLAR-PERSONEL)		
30 Mart 2020 Pazartesi	12.00	FEÖ	10	4.Maç Galibi-5.Maç Galibi	
	12.00	MFP	5	BxC	
	12.00	VEÖ	7	Mühendislik Fak.-5.Maç Galibi	
	17.00	VEÖ	8	3.Maç Galibi-4.Maç Galibi	
31 Mart 2020 Salı	12.00	VKÖ	7	2.Maç Galibi-5.Maç Galibi	
01 Nisan 2020 Çarşamba	12.00	FEÖ	11	6.Maç Galibi-7.Maç Galibi	
	12.00	MFP	6	AxD	
	12.00	VEÖ	9	6.Maç Galibi-2.Maç Galibi	
	17.00	VEÖ	10	7.Maç Galibi-8.Maç Galibi	
02 Nisan 2020 Perşembe	12.00	SFP	1	Rektörlük-A.Kanca MYO	
	17.00	SFP	2	İİBF-Mühendislik Fak.	

<u>TARİH VE GÜNLER</u>	<u>SAAT</u>	<u>KODU</u>	<u>MAÇ NO</u>	<u>TAKIMLARIN ADLARI</u>	<u>SONUÇ</u>
13 Nisan 2020 Pazartesi	12.00	FEÖ	12	8.Maç Galibi-9.Maç Galibi	
	12.00	BEÖ	12	3x4 Maçı (Mağluplar)	
	17.00	BEÖ	13	1x2 Maçı (Galipler) FİNAL	
14 Nisan 2020 Salı	12.00	VKÖ	8	3x4 Maçı (Mağluplar)	
	17.00	VKÖ	9	1x2 Maçı (Galipler) FİNAL	
15 Nisan 2020 Çarşamba	12.00	FEÖ	13	10.Maç Galibi-11.Maç Galibi	
	12.00	VEÖ	11	3x4 Maçı (Mağluplar)	
	17.00	VEÖ	12	1x2 Maçı (Galipler) FİNAL	
16 Nisan 2020 Perşembe	12.00	SFP	3	Sağlık Bil.Fak.-Edebiyat Fak.	
	17.00	SFP	4	Trabzon MYO-Tıp Fak.	
18 Nisan 2020 Cumartesi	09.00	MASA TENİSİ (ERKEKLER-BAYANLAR-PERSONEL)			
20 Nisan 2020 Pazartesi	12.00	FEÖ	14	3x4 Maçı (Mağluplar)	
	12.00	SFP	5	1.Maç Galibi-2.Maç Galibi	
	17.00	SFP	6	3.Maç Galibi-4.Maç Galibi	
21 Nisan 2020 Salı	12.00	SFP	7	3x4 Maçı (Mağluplar)	
	17.00	SFP	8	1x2 Maçı (Galipler) FİNAL	
22 Nisan 2020 Çarşamba	15.00	VETERANLAR (ESKİ MEZUNLAR-MENSUPLAR)			
	17.00	FEÖ	15	1x2 Maçı (Galipler) FİNAL	



BRANŞ: FUTBOL
KATEGORİ: ERKEK ÖĞRENCİ
KODU: FEÖ
TAKIM SAYISI: 15
MAÇ SAYISI: 15

1-İKT.İD.BİL.FAK.

2-SÜRMENE A.K. MYO.

3-ORMAN FAK.

4-SAĞLIK HİZ. MYO.

5-TIP FAK.

6-TRABZON MYO.

7-YABANCI DİLLER YO.

8-ECZACILIK FAK.

9-EDEBİYAT FAK.

10-DİŞ HEK. FAK.

11-FEN FAK.

12-OF TEKNOLOJİ FAK.

13-MİMARLIK FAK.

14-SAĞLIK BİL. FAK.

15-MÜHENDİSLİK FAK.

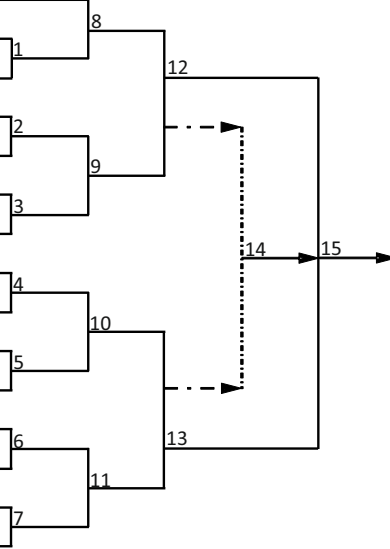

TAKIM SIRALAMASI

- 1-
- 2-
- 3-

09 Mart 2020-Pazartesi

FEÖ EG=1.maç Saat:12.00

11 Mart 2020-Çarşamba

FEÖ EG=2.maç Saat:12.00

13 Mart 2020-Cuma

FEÖ EG=3.maç Saat:16.00

16 Mart 2020-Pazartesi

FEÖ EG=4.Maç Saat:12.00

18 Mart 2020-Çarşamba

FEÖ EG=5.maç Saat:12.00

20 Mart 2020-Cuma

FEÖ EG=7.maç Saat:16.00

23 Mart 2020-Pazartesi

FEÖ EG=6.maç Saat:12.00

25 Mart 2020-Çarşamba

FEÖ EG=8.maç Saat:12.00

27 Mart 2020-Cuma

FEÖ EG=9.maç Saat:16.00

30 Mart 2020-Pazartesi

FEÖ EG=10.maç Saat:12.00

01 Nisan 2020-Çarşamba

FEÖ EG=11.maç Saat:12.00

13 Nisan 2020-Pazartesi

FEÖ EG=12.maç Saat: 12.00

15 Nisan 2020-Çarşamba

FEÖ EG=13.maç Saat:12.00

20 Nisan 2020-Pazartesi

FEÖ EG=14.maç Saat:12.00

(3x4) Üçüncülük maçı

22 Nisan 2020-Çarşamba

FEÖ Veteranlar Saat: 15.00

FEÖ EG=15.maç Saat: 12.00

(1x2) Final maçı



BRANŞ: HENTBOL
KATEGORİ: ERKEK ÖĞRENCİ
KODU: HEÖ
TAKIM SAYISI: 6
MAÇ SAYISI: 6

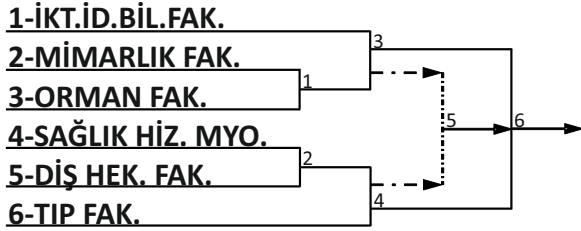

13 Mart 2020-Cuma

HEÖ EG=1.maç Saat:17.00
HEÖ EG=2.maç Saat: 18.00

20 Mart 2020-Cuma

HEÖ EG=3.maç Saat:17.00
HEÖ EG=4.maç Saat:18.00

27 Mart 2020-Cuma

HEÖ EG=5.maç Saat:17.00
HEÖ EG=6.maç Saat:18.00

TAKIM SIRALAMASI

- 1-
- 2-
- 3-



BRANŞ: BASKETBOL
KATEGORİ: ERKEK ÖĞRENCİ
KODU: BEÖ
TAKIM SAYISI: 13
MAÇ SAYISI: 13

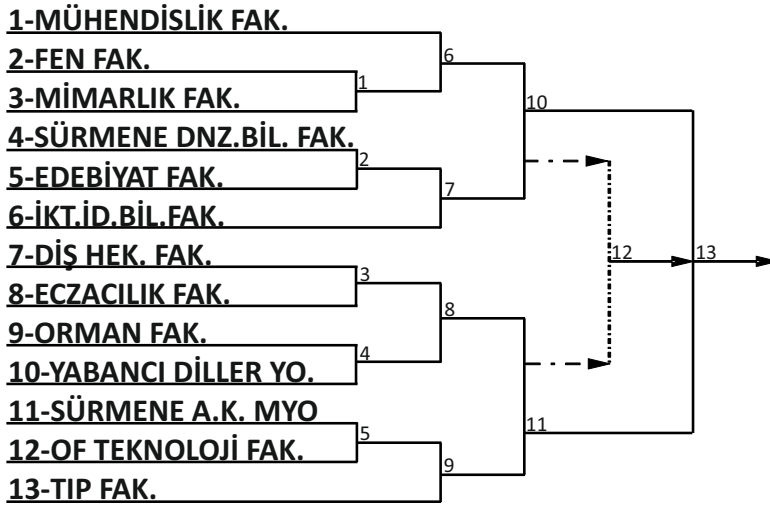

TAKIM SIRALAMASI

- 1-
- 2-
- 3-

09 Mart 2020-Pazartesi

BEÖ EG=1.maç Saat:12.00

BEÖ EG=2.maç Saat:17.00

10 Mart 2020-Salı

BEÖ EG=3.maç Saat:12.00

BEÖ EG=4.maç Saat:17.00

11 Mart 2020-Çarşamba

BEÖ EG=5.maç Saat:12.00

BEÖ EG=6.maç Saat:17.00

18 Mart 2020-Çarşamba

BEÖ EG=7.maç Saat:12.00

BEÖ EG=8.maç Saat:17.00

19 Mart 2020-Perşembe

BEÖ EG=9.maç Saat: 17.00

23 Mart 2020-Pazartesi

BEÖ EG=10.maç Saat:12.00

BEÖ EG=11.maç Saat:17.00

13 Nisan 2020-Pazartesi

BEÖ EG=12.maç Saat:12.00

(3x4) Üçüncülük maçı

BEÖ EG=13.maç Saat:17.00

(1x2) Final maçı



BRANŞ: VOLEYBOL
KATEGORİ: KIZ ÖĞRENCİ
KODU: VKÖ
TAKIM SAYISI: 9
MAÇ SAYISI: 9

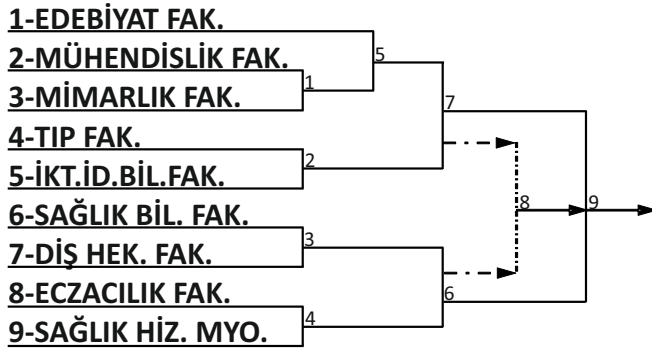

16 Mart 2020-Pazartesi

VKÖ EG=1.maç Saat:12.00
VKÖ EG=2.maç Saat:17.00

24 Mart 2020-Salı

VKÖ EG=3.maç Saat:12.00
VKÖ EG=4.maç Saat:17.00

26 Mart 2020-Perşembe

VKÖ EG=5.maç Saat:12.00
VKÖ EG=6.maç Saat:17.00

31 Mart 2020-Salı

VKÖ EG=7.maç Saat:12.00

14 Nisan 2020-Salı

VKÖ EG=8.maç Saat:12.00
(3x4) Üçüncülük maçı
VKÖ EG=9.maç Saat:17.00
(1x2) Final maçı

TAKIM SIRALAMASI

- 1-
- 2-
- 3-



BRANŞ: VOLEYBOL
KATEGORİ: ERKEK ÖĞRENCİ
KODU: VEÖ
TAKIM SAYISI: 12
MAÇ SAYISI: 12

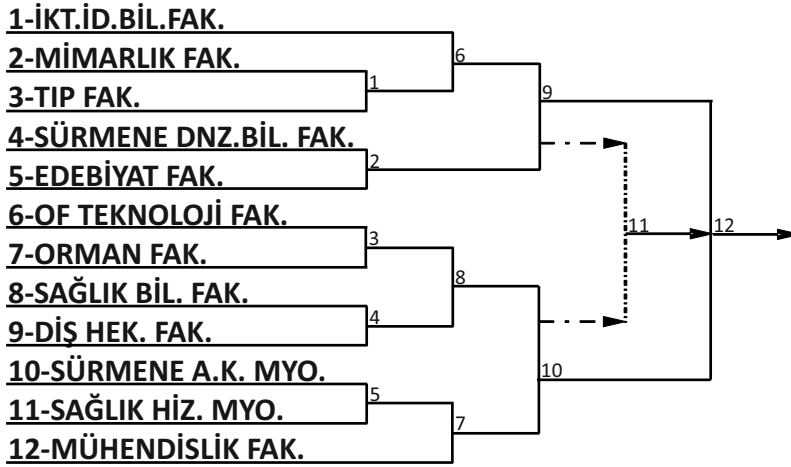

12 Mart 2020-Perşembe

VEÖ EG=1.maç Saat:12.00
VEÖ EG=2.maç Saat:17.00

17 Mart 2020-Salı

VEÖ EG=3.maç Saat:12.00
VEÖ EG=4.maç Saat:17.00

25 Mart 2020-Çarşamba

VEÖ EG=5.maç Saat:12.00
VEÖ EG=6.maç Saat:17.00

30 Mart 2020-Pazartesi

VEÖ EG=7.maç Saat:12.00
VEÖ EG=8.maç Saat:17.00

01 Nisan 2020-Çarşamba

VEÖ EG=9.maç Saat:12.00
VEÖ EG=10.maç Saat:17.00

15 Nisan 2020-Çarşamba

VEÖ EG=11.maç Saat:12.00
(3x4) Üçüncülük maçı
VEÖ EG=12.maç Saat:17.00
(1x2) Final maçı

TAKIM SIRALAMASI

- 1-
- 2-
- 3-



BRANŞ: MİNYATÜR FUTBOL

KATEGORİ: PERSONEL

KODU: MFP

TAKIM SAYISI: 11

MAÇ SAYISI: 7

1-TIP FAK.

2-TRABZON MYO.

3-FEN FAK.

4-MİMARLIK FAK.

5- İKT.İD.BİL.FAK.

6-MÜHENDİSLİK FAK.

7-EDEBİYAT FAK.

8-ORMAN FAK.

9-DİŞ HEK. FAK.

10-SÜRMENE A.K. MYO.

11-REKTÖRLÜK

A

B

C

D

09 Mart 2020-Pazartesi

MFP EG=1.maç Saat:12.00

10 Mart 2020-Salı

MFP EG=2.maç Saat:12.00

11 Mart 2020-Çarşamba

MFP EG=3.maç Saat:12.00

12 Mart 2020-Perşembe

MFP EG=4.maç Saat:12.00

16 Mart 2020-Pazartesi

MFP EG=5.maç Saat:12.00

17 Mart 2020-Salı

MFP EG=6.maç Saat:12.00

18 Mart 2020-Çarşamba

MFP EG=7.maç Saat:12.00

TAKIM SIRALAMASI

1-

2-

3-

BRANŞ: MİNYATÜR FUTBOL (FİNAL)

KATEGORİ: PERSONEL

KODU: MFP

TAKIM SAYISI: 4

MAÇ SAYISI: 6

TEK DEVRE LİG

1- A 3-C
2- B 4-D

1.Maç 2.Maç 3.Maç
(A-B) (C-D) (A-C)
4.Maç 5.Maç 6.Maç
(D-B) (B-C) (A-D)

19 Mart 2020-Perşembe

MFP FG=1.maç Saat:12.00

23 Mart 2020-Pazartesi

MFP FG=2.maç Saat:12.00

24 Mart 2020-Salı

MFP FG=3.maç Saat:12.00

25 Mart 2020-Çarşamba

MFP FG=4.maç Saat:12.00

30 Mart 2020-Pazartesi

MFP FG=5.maç Saat:12.00

01 Nisan 2020-Çarşamba

MFP FG=6.maç Saat:12.00

Sıra No	TAKIMLAR				
1					
2					
3					
4					

TAKIM SIRALAMASI

- 1-
- 2-
- 3-

Sıra No	TAKIMLAR	O	G	B	M	Y	P
1							
2							
3							
4							

BRANŞ: SALON FUTBOLU
KATEGORİ: PERSONEL
KODU: SFP
TAKIM SAYISI: 8
MAÇ SAYISI: 8

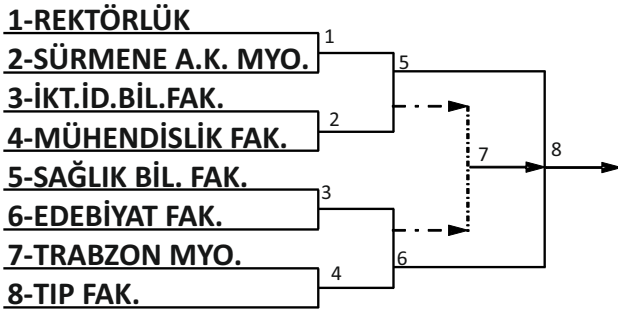

02 Nisan 2020-Perşembe

SFP EG=1.maç Saat: 12.00

SFP EG=2.maç Saat: 17.00

16 Nisan 2020-Perşembe

SFP EG=3.maç Saat: 12.00

SFP EG=4.maç Saat: 17.00

20 Nisan 2020-Pazartesi

SFP EG=5.maç Saat: 12.00

(1.maç galibi-2.maç galibi)

SFP EG=6.maç Saat: 17.00

(3.maç galibi-4.maç galibi)

21 Nisan 2020-Salı

SFP EG=7.maç Saat: 12.00

(3x4 maçı mağluplar)

SFP EG=8.maç Saat: 17.00

(1x2 maçı galipler) FİNAL

TAKIM SIRALAMASI

- 1-
- 2-
- 3-



BRANŞ: MASA TENİSİ
KATEGORİ: ERKEK ÖĞRENCİ
KODU: MTEÖ
TAKIM SAYISI: 10
MAÇ SAYISI: 9

★Müsabakalar Şampiyona sistemine göre yapılacaktır.

21 Mart 2020 Cumartesi
MTEÖ Saat:09.00



TAKIM SIRALAMASI

- 1-
- 2-
- 3-



BRANŞ: MASA TENİSİ
KATEGORİ: KIZ ÖĞRENCİ
KODU: MTKÖ
TAKIM SAYISI: 6
MAÇ SAYISI: 5

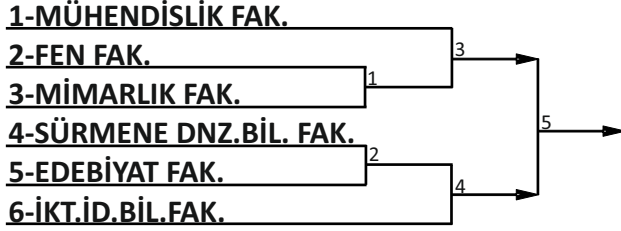

★ Müsabakalar Şampiyona sistemine göre yapılacaktır.

21 Mart 2020 Cumartesi
MTKÖ Saat:09.00

TAKIM SIRALAMASI

- 1-
- 2-
- 3-

BRANŞ: MASA TENİSİ
KATEGORİ: PERSONEL
KODU: MTP
TAKIM SAYISI: 6
MAÇ SAYISI: 5



★ Müsabakalar Şampiyona sistemine göre yapılacaktır.

21 Mart 2020 Cumartesi
MTP Saat:09.00

TAKIM SIRALAMASI

- 1-
- 2-
- 3-



BRANŞ: SATRANÇ
KATEGORİ: KIZ-ERKEK ÖĞRENCİ
KODU: SEÖ-SKÖ

28 Mart 2020 Cumartesi
SEÖ-SKÖ Saat: 09.00
29 Mart 2020 Pazar
SEÖ-SKÖ Saat: 09.00

AÇIKLAMALAR

- 1- Yarışmalar ferdi İsviçre sistemine göre 7 tur üzerinden yapılacak, bir saat hızlı satranç kuralları uygulanacaktır.
- 2- Yarışmalara 2 bayan, 2 erkek sporcu, 1 idareci veya antrenör ile katılacaktır.
- 3- Son 5 dakikaya kadar notasyon bozma zorunluluğu vardır.
- 4- İki tur mazeretli, bir tur mazeretsiz olarak yarışmaya katılmayan oyuncular turnuvadan çıkarılacaktır.
- 5- Bu talimatta yer almayan konularda Türkiye Satranç Federasyonu kuralları geçerlidir.
- 6- Müsabakalar Sağlık, Kültür ve Spor Daire Başkanlığı İhale Salonunda yapılacaktır.
- 7- Katılım başvuruları ferdi olarak 20 Mart 2020 Cuma günü mesai bitimine kadar satranç sorumlusu Hakan KIRKBİR'e yapılacaktır.
- 8- Ferdi müsabakalarda kazanılan madalya kişilere, kupalar ise ilgili Fakülte ya da Yüksekokula verilecektir.

ERKEK ÖĞRENCİLER

- 1-FEN FAK.
- 2-İKT.İD.BİL.FAK.
- 3-MÜHENDİSLİK FAK.
- 4-MİMARLIK FAK.
- 5-TIP FAK.
- 6-OF TEKNOLOJİ FAK.
- 7-SAĞLIK BİL. FAK.
- 8-DİŞ HEK. FAK.
- 9-ECZACILIK FAK.
- 10-ARSİN MYO.
- 11-SAĞLIK HİZ. MYO.

TAKIM SIRALAMASI

- 1-
- 2-
- 3-

KIZ ÖĞRENCİLER

- 1-İKT.İD.BİL.FAK.
- 2-MÜHENDİSLİK FAK.
- 3-MİMARLIK FAK.
- 4-TIP FAK.
- 5-SAĞLIK BİL. FAK.
- 6-DİŞ HEK. FAK.
- 7-ECZACILIK FAK.
- 8-ARSİN MYO.
- 9-SAĞLIK HİZ. MYO.
- 10-MAÇKA MYO.

TAKIM SIRALAMASI

- 1-
- 2-
- 3-



BRANŐ: TENİS

KATEGORİ: KIZ-ERKEK ÖĐRENCİ ve PERSONEL

KIZ ÖĐRENCİLER

- 1- İKT.İD.BİL.FAK.
- 2- TIP FAK.
- 3- MÜHENDİSLİK Fak.
- 4- YABANCI DİLLER YO.
- 5- ORMAN FAK.

FERDİ SIRALAMA (TEK ERKEKLER)

- 1-
- 2-

ERKEK ÖĐRENCİLER

- 1- İKT.İD.BİL.FAK.
- 2- TIP FAK.
- 3- MÜHENDİSLİK Fak.
- 4- YABANCI DİLLER YO.
- 5- ORMAN FAK.

FERDİ SIRALAMA (TEK BAYANLAR)

- 1-
- 2-

PERSONEL

- 1- İKT.İD.BİL.FAK.
- 2- TIP FAK.
- 3- MÜHENDİSLİK Fak.
- 4- YABANCI DİLLER YO.
- 5- ORMAN FAK.

FERDİ SIRALAMA (TEK ERKEKLER)

- 1-
- 2-

- ★ Müsabakalar ferdi olarak, tek eliminasyon sistemine göre tek erkekler ve tek bayanlar kategorilerinde 3 set üzerinden ara verilmeden oynanacaktır.
- ★ Katılım başvuruları ferdi olarak 20 Mart 2020 Cuma gününe kadar tenis sorumlusu Beden Eğitimi Bölümü Başkanı Fatih KIRKBİR'e yapılacaktır.
- ★ Sporcular tenis kıyafetleriyle müsabakalara katılacaktır.
- ★ Ferdi müsabakalarda kazanılan kupalar ilgili Fakülte ya da Yüksekokula verilecektir.



SPOR TESİSLERİ

KAPALI TESİSLER				
YERLEŞKE	BÖLÜMLER	SAYISI (ADET)	ALAN (M ²)	OTURMA KAPASİTESİ
Sahil Tesisleri	Tenis Kortu	1	1000 m ²	-
Kanuni Kampüsü	Spor Salonu (Masa Tenisi Salonu)	1	3000 m ²	800
Kanuni Kampüsü	Çim Saha Spor Merkezi (Squash, Fitness)	1	600 m ²	-

AÇIK TESİSLER				
YERLEŞKE	BÖLÜMLER	SAYISI (ADET)	ALAN (M ²)	OTURMA KAPASİTESİ
Kanuni Kampüsü, Of Teknoloji Fak., Arsin MYO	Voleybol	3	1951,36 m ²	100
Kanuni Kampüsü	Basketbol	2	1600 m ²	100
Kanuni Kampüsü, Sahil Tesisleri, Of.Teknoloji Fak.	Tenis	5	4000 m ²	300
Sahil Tesisleri	Yüzme Havuzu	1	1100 m ²	50
Kanuni Kampüsü, Of Teknoloji Fak., Arsin MYO	Futbol Stadı	3	8221,62 m ²	3000
Kanuni Kampüsü	Minyatür Futbol Sahaları	3	2400 m ²	300

TOPLAM	20	23872,98 m ²	4650
--------	----	-------------------------	------



40. SPOR ŞÖLENİ

FAKÜLTE, YÜKSEKOKUL VE MESLEK YÜKSEKOKULLARI SPOR TEMSİLCİLERİ

FAKÜLTE/YÜKSEKOKUL/MESLEK YÜKSEKOKUL	ADI SOYADI	TELEFON
FEN FAKÜLTESİ	Arş. Gör. Erdiñ KARAKULLUKÇU	0 462 377 3561
İKTİSADİ VE İDARİ BİLİMLER FAKÜLTESİ	Prof. Dr. Hüseyin Sabri KURTULDU	0 462 377 4919
MÜHENDİSLİK FAKÜLTESİ	Dr. Öğr. Üyesi Gökhan ÖZÇELİK Çözümleyici Şan Ahmet KUM	0 462 377 3616 0 462 377 2722
MİMARLIK FAKÜLTESİ	Arş. Gör. Semih YILMAZ	0 506 831 0461 0 462 377 1668
ORMAN FAKÜLTESİ	Doç. Dr. Cenk DEMİRKİR Doç. Dr.Mahmut M.BAYRAMOĞLU	0 546 402 7777 0 462 377 4126
TIP FAKÜLTESİ	Prof. Dr. Osman AYNACI	0 534 862 5167 0 462 377 5631
SÜRMENE DENİZ BİLİMLERİ FAKÜLTESİ	Doç. Dr. Sercan EROL	0 462 377 8279
EDEBİYAT FAKÜLTESİ	Doç. Dr. Bayram SEVİNÇ Teknisyen Fatih GÖKGÖZ	0 462 377 4313/4379 0 462 377 3484
OF TEKNOLOJİ FAKÜLTESİ	Dr. Öğr. Üyesi Cemalettin ŞİMŞEK	0 505 759 6347/8451
SAĞLIK BİLİMLERİ FAKÜLTESİ	Arş. Gör. Özlem TOK Arş. Gör. Murat EMİRZEOĞLU	0 462 230 0476
DİŞ HEKİMLİĞİ FAKÜLTESİ	Şaban YAMAK	0 462 377 4761
ECZACILIK FAKÜLTESİ	Doç.Dr.Ahmet YAŞAR Arş. Gör. Serhat SEVGİ	0 505 226 8303 0 507 261 8997
YABANCI DİLLER YÜKSEKOKULU	Öğr. Gör. Mehmet DEMİR Öğr. Gör. Cengiz Koray SAKA	0 532 503 2106 0 532 698 3263
TRABZON MESLEK YÜKSEKOKULU	Sürekli İşçi Selim KÖSE	0 531 522 7677
ARSİN MESLEK YÜKSEKOKULU	Öğr.Gör.Uğur ARAS	0 537 771 6598/4898
SAĞLIK HİZMETLERİ MESLEK YÜKSEKOKULU	Doç.Dr.Ahmet MENTEŞE	0 462 377 5941
SÜRMENE ABDULLAH KANCA MESLEK YÜKSEKOKULU	Öğr.Gör.Cahit SOSYAL	0 532 5717108/8152
MAÇKA MESLEK YÜKSEKOKULU	Fakülte Sekreteri Mustafa AKSOY	0 533 641 96 53

KARADENİZ TEKNİK ÜNİVERSİTESİ
2018-2019 EĞİTİM-ÖĞRETİM YILI 39. NEJMİ KIRKBİR SPOR ŞÖLENİ MÜSABAKALARI
GENEL BİLGİLERİ İLE İLK ÜÇ DERECEYE GİREN TAKIMLARIN SIRALAMASI

Üniversitemizde her yıl geleneksel olarak yapılan **Spor Şöleni**, Basketbol (Erkek öğrenci), Hentbol (Erkek öğrenci), Futbol (Erkek öğrenci), Masa Tenisi (Kız-Erkek öğrenci), Satranç (Erkek-Kız öğrenci), Tenis (Erkek-Kız öğrenci-Personel-Ferdi),Voleybol (Kız-Erkek öğrenci) ve Minyatür Futbol (Akademik-İdari personel)

Branş ve kategorilerinde, 99 takımın katılımı ile 121 müsabaka yapılmış bulunmaktadır.12 Mart-26 Nisan 2019 tarihleri arasında yapılan 39. Spor Şöleni müsabakalarında 1800'e yakın öğrenci ve personelimiz spor yapma imkânı bulmuştur.

FUTBOL (Erkek Öğr.)

- 1- İİBF
- 2- Mühendislik Fak.
- 3- Fen Fak.

BASKETBOL (Erkek Öğr.)

- 1- Mühendislik Fak.
- 2- Tıp Fak.
- 3- İİBF

HENTBOL (Erkek Öğr.)

- 1- İİBF
- 2- Tıp Fak.
- 3- Sağlık Hiz.MYO

MASA TENİSİ (Erkek Öğr.)

- 1- Mühendislik Fak.
SUIÇMEZ)
- 2- İİBF
- 3- Of Teknoloji Fak.

MASA TENİSİ (Kız Öğr.)

- 1- Tıp Fak.
- 2- Mimarlık Fak.
ÖZTÜRK
- 3- Dış Hekimliği Fak.

MİNYATÜR FUTBOL (Personel)

- 1- Tıp Fak.
- 2- Fen Fak.
- 3- İİBF

VOLEYBOL (Erkek Öğr.)

- 1- Mühendislik Fak.
- 2- İİBF
- 3- Dış Hekimliği Fak.

VOLEYBOL (Kız Öğr.)

- 1- Edebiyat Fak.
- 2- Dış Hekimliği Fak.
- 3- Mühendislik Fak.

SATRANÇ (Ferdî Erkek Öğr.)

- 1- Tıp Fak. (Emre BÜLBÜL)
- 2- Fen Fak. (Berkay OĞUZ)
- 3- Orman Fak. (Sahil GAMBARLI)

SATRANÇ (Ferdî Kız Öğr.)

- 1- Sağlık Bil.Fak. (Fatma ALTUNEL)
- 2- Tıp Fak. (Şehriban YALNIZ)
- 3- Tıp Fak. (Basire YILDIZ)

MASA TENİSİ (Personel)

- 1- Mühendislik Fak.
- 2- İİBF
- 3- Of Teknoloji Fak.

TENİS (Ferdî-Tek Erkekler Öğr.)

- 1- Mühendislik Fak. (Serkan TEOMAN)
- 2- Dış Hekimliği Fak. (Ali Efe AFŞİN)

TENİS (Ferdî-Tek Bayanlar Öğr.)

- 1- Dış Hekimliği Fak. (Aynur ŞENYÜREK)
- 2- Tıp Fak. (Humay ORAZGYLYJOVA)

35+TENİS (Personel-Tek Erkekler)

- 1- Genel Sekreterlik (Ersen BAKIRHAN)
- 2- Tıp Fak. (Emre BAKI)

45+TENİS (Personel-Tek Erkekler)

- 1- Beden Eğitimi Böl. (Öğr. Gör. Halit)
- 2- Tıp Fak. (Prof. Dr. Asım ÖREM)

45+TENİS (Personel-Çift Erkekler)

- 1- Abdullah SİVRİKAYA-Ersen BAKIRHAN
- 2- Öğr. Gör. Halit SUIÇMEZ-Kemal

KTÜ MARŞI

*Adını almışsın Karadeniz'den
Gururla coşarak üniversitem
Türk gençliği sana ümidin bağlar
Gelecek verirsin üniversitem.*

*Ay yıldız yanında senin bayrağın
Türk gençliği her dem senin hayranın
Ata'dan emanet sana vatanım
Koru, yücelt onu üniversitem.*

*İlimde, teknikte sen hep baştasın
San'atta, sporda en ön saftasın
Cehaletle her an hep savaştasın
Karadeniz Teknik üniversitem.*

*Güfte: Öğ. Gör. Şener DEMİR
Beste: Prof. Dr. Nazım BAĞIROV (HİDAYETOĞLU)*





KARADENİZ TEKNİK ÜNİVERSİTESİ